

FUMEX®

LF

Filtro portátil que se puede utilizar en una amplia gama de sectores: soluciones flexibles para los trabajos temporales.

Fumex LF es una solución eficaz y flexible que reúne un ventilador y un filtro en un único dispositivo

LF incluye un ventilador FF 100 con un motor EC de alta eficiencia, equipado con un control de la velocidad y con un filtro. El filtro está disponible en dos versiones y en dos tamaños distintos: un filtro combinado de partículas/gas o un filtro de gas.

LF está disponible en una selección e instalación sencillas como paquete completo en seis versiones.

El ventilador FF 100 se puede utilizar de manera independiente, es decir, combinado con la serie de extractores de laboratorio de Fumex.



La gama Fumex también incluye ventiladores, accesorios, controles automáticos y filtros adecuados para extracción local.

FILTROS MÓVILES
Puras ventajas

FUMEX® LF

El paquete completo LFK proporciona unas soluciones flexibles y una instalación sencilla. Todos los paquetes están completados con mangueras, conexiones y accesorios. Cada brazo está dotado de un regulador para ajustar de manera individual el flujo de aire. El ventilador FF 100, con un motor EC con potenciómetro para controlar la velocidad, facilita el ajuste progresivo de la ventilación en función de la necesidad del flujo de aire.

LFK 150

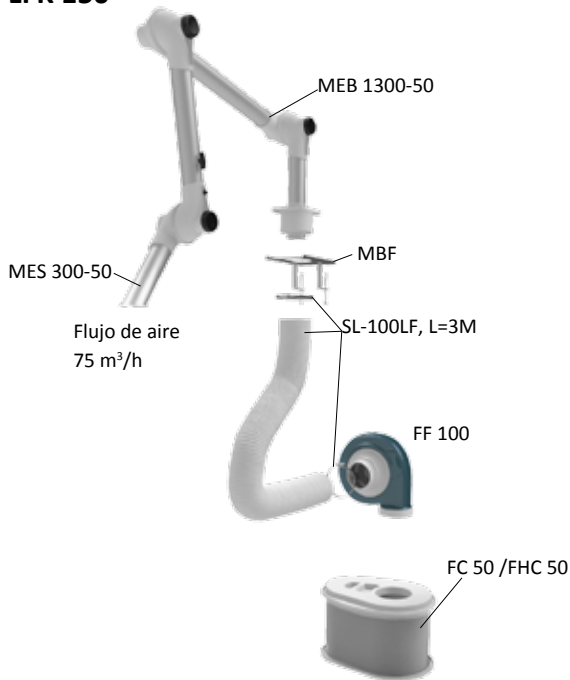

LFK 250

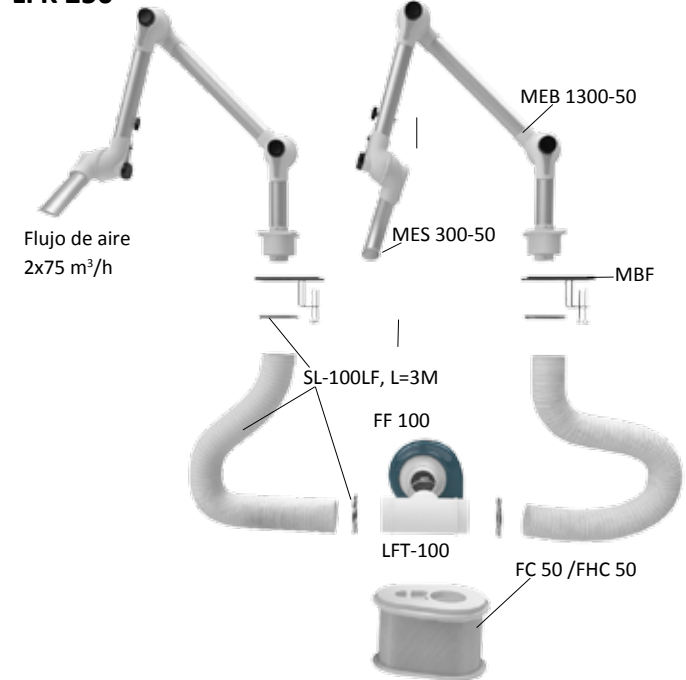

LFK 450

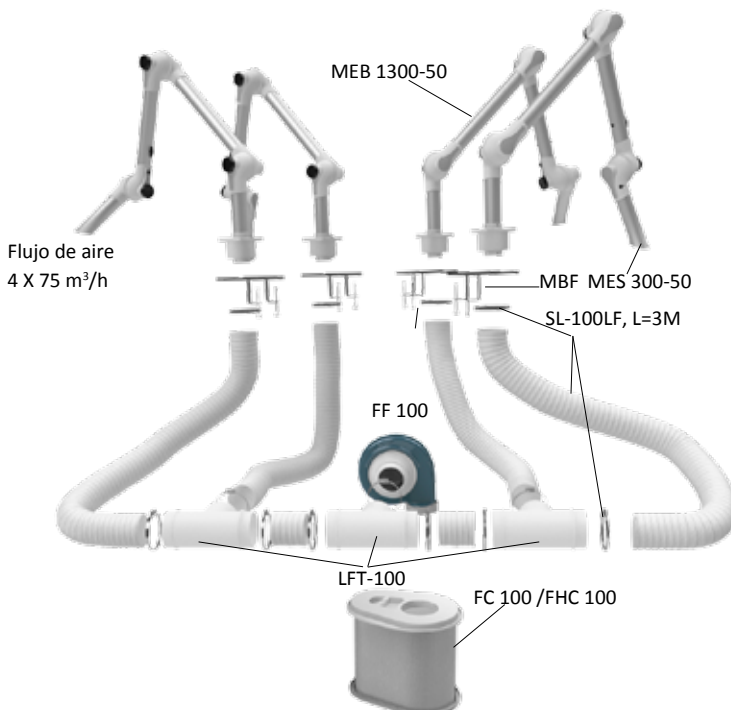

LFK 350C

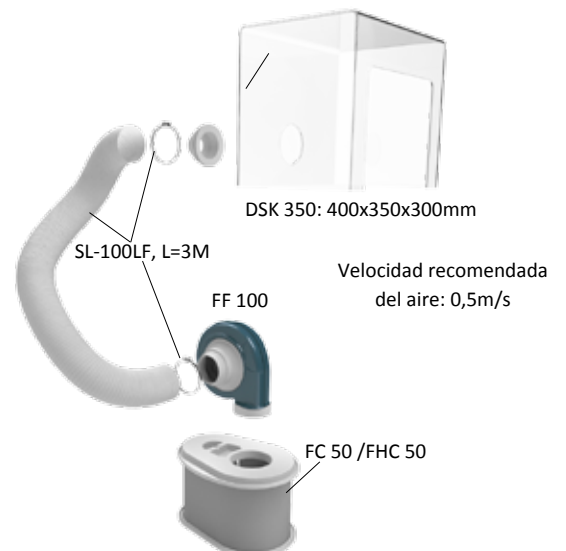

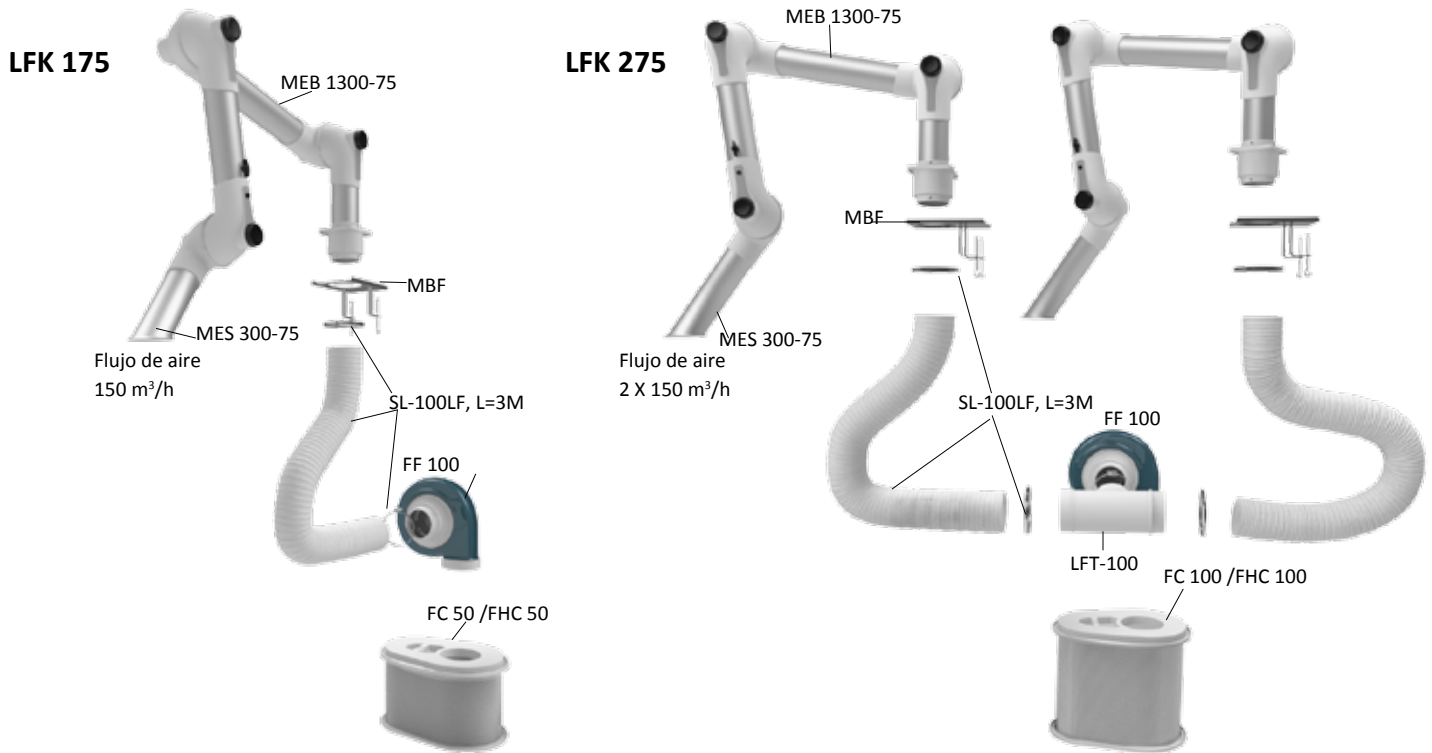

Nuestro kit incluye LFK ME brazos con caída de presión baja y alta flexibilidad

La menor caída de presión es un aspecto de calidad que siempre se debería considerar.

Con su exclusivo diseño de estructura de codos, Fumex ME combina la máxima flexibilidad con una baja caída de presión. El aire pasa a través de los codos sin crear turbulencias innecesarias, con una mínima caída de presión que ahorra energía y contribuye a crear un entorno de trabajo más silencioso.





VENTILADOR CON REGULADOR DE REVOLUCIONES

Art. núm. **FF 100/230**

Art. núm. **FF 100/115**

El eficiente motor EC con control de la velocidad integrado permite variar el flujo de aire. El diseño optimizado del ventilador proporciona las mejores prestaciones de aire con una presión máxima. Se conecta de manera sencilla a una conexión eléctrica monofásica. También se puede utilizar como dispositivo independiente en combinación con el soporte mural LF VK y con la gama de brazos de laboratorio de Fumex. El FF 100 está disponible para una tensión de 200-240 V, 50-60 Hz o también de 100-130 V, 50-60 Hz.



UNIDAD FILTRANTE PORTÁTIL, CON VENTILADOR.

Art. núm. **LF 50PG/230** Filtro de partículas/gases

Art. núm. **LF 50G/230** Filtro de gases

Art. núm. **LF 50PG/115** Filtro de partículas/gases

Art. núm. **LF 50G/115** Filtro de gases

Art. núm. **LF 100PG/230** Filtro de partículas/gases

Art. núm. **LF 100G/230** Filtro de gases

Art. núm. **LF 100PG/115** Filtro de partículas/gases

Art. núm. **LF 100G/115** Filtro de gases

Un filtro portátil con un ventilador LF 100 que emite un nivel acústico bajo y ofrece la posibilidad de disfrutar de un flujo de aire variable. El filtro es o bien un filtro de partículas/gas o un filtro de gas, de fácil adaptación en función de las necesidades.



FILTRO DE PARTÍCULAS/GASES

Art. núm. **FHC 50**

Art. núm. **FHC 100**

Sistema de dos pasos que retiene polvo y humos mediante un filtro HEPA seguido de un filtro de carbón activo para la separación de gases y olores.

FHC 50 Filtro Hepa / H 13* Filtro de gases / Carbón activo, 2 kg

FHC 100 Filtro Hepa / H 13* Filtro de gases / Carbón activo, 4 kg

**El grado de filtrado en los filtros H13 es de 99,99% para partículas mayores de 0,3 µm*



FILTRO DE GASES

Art. núm. **FC 50**

Art. núm. **FC 100**

Este filtro tiene gran capacidad para aplicaciones que sólo requieren el filtrado de gases. Es particularmente idóneo en trabajos en los que colas y disolventes generan gases y vapores.

FC 50 Filtro de gases / 6,5 kg

FC 100 Filtro de gases / 15 kg



Accesorios

CONSOLA

Art. núm.
LF VK

Ventilador adecuado FF 100,
para montar en pared o techo.



ADAPTADOR DE SALIDA

Art. núm.
LF VTA

Con este accesorio el aire filtrado puede dirigirse a por ejemplo un canal de salida. Apto sólo para el FC 50 / FHC 50



CÚPULA

Art. núm.
MEK 350-50 (Ø50 mm)
MEK 350-75 (Ø75 mm)

La cúpula transparente es adecuada para gases más ligeros con una gran dispersión de contaminantes y para no bloquear la visión del usuario.



CAMPANA PLANA

Art. núm.
MEPH 300-50 (Ø50 mm)
MEPH 300-75 (Ø75 mm)

La campana plana está diseñada para maximizar la superficie de trabajo sin interferir en la visión que tiene el usuario. La campana plana ofrece la mejor succión en mesas y bancos de trabajo.



CAMPANA CUADRADA

Art. núm.
MESH 350-50 (Ø50 mm)
MESH 350-75 (Ø75 mm)

La campana cuadrada es adecuada para colocarla sobre gases con una gran capacidad de elevación, o cerca de superficies de trabajo en las que haya contaminantes con baja o nula elevación, sin interferir en las labores desempeñadas.



BOQUILLA DE SUCCIÓN FLEXIBLE

Art. núm.
MEFS 600-50 (Ø50 mm)
MEFS 600-75 (Ø75 mm)

La boquilla de succión flexible está diseñada para maximizar la facilidad de movimientos sin sacrificar la eficiencia del flujo de aire. Disponible únicamente en versión ESD.



Si desea más información y consultar los datos técnicos relativos al ME o a sus accesorios, consulte el folleto del ME, disponible en www.fumex.com

Efectos tóxicos

Partículas de humos y polvos..

Algunos tipos de polvo por ejemplo, de cuarzo y asbesto que entran en los pulmones pueden acumularse en los mismos. Otras partículas se disuelven en la sangre y son transportadas a otras partes del cuerpo. Este es el caso con por ejemplo del plomo, que cuando sus partículas son suficientemente pequeñas son absorbidas por la sangre desde los alvéolos y depositadas en el esqueleto.

Vapores y gases de disolventes.

Muchos disolventes son del tipo llamado VOC, compuestos orgánicos volátiles. Se utilizan en muchas aplicaciones de uso diario como en la limpieza, desengrasado y para disolver impurezas resistentes al agua. Los disolventes son también comunes en colas, pinturas y lacas. Los vapores de estos tipos de disolventes ejercen a menudo efectos narcotizantes que causan fatiga, mareos y embriaguez. Normalmente los disolventes son absorbidos a través de las vías respiratorias. Una vez dentro del cuerpo se difunden rápidamente con la sangre hacia diferentes órganos, por ejemplo cerebro e hígado. Los vapores procedentes de disolventes son irritantes para los ojos y vías respiratorias.

¡Cuidado con los pulmones!

Utilizando un método de evacuación eficaz en combinación con el filtrado correcto pueden reducirse los riesgos al trabajar con impurezas tóxicas que se propagan con el aire.

Las partículas inferiores a 5 µm que penetran en los pulmones pueden dañar de muchas maneras al ser absorbidas en los alvéolos. Para proteger la salud recomendamos que se utilicen siempre dispositivos puntuales de extracción siempre que se trabaje en ambientes con el aire contaminado.

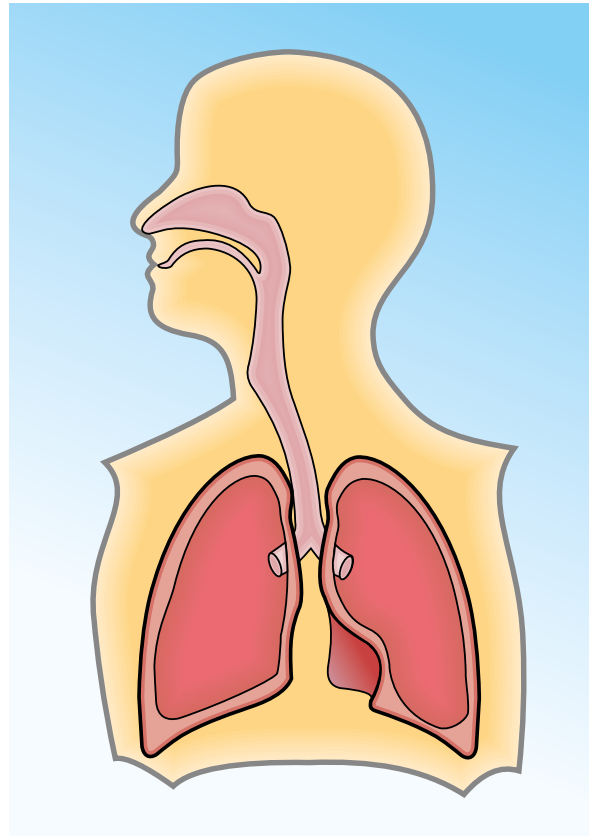

Applikationsguide

Tipo de aplicación	Producto tóxico	LFK recomendado	Filtro recomendado
Soldadura blanda (Electrónica)	Resinas, plomo, terpeno, limoneno Borneol, Isocyanate	LFK 150/250/450	Partículas/gases
Soldadura blanda (Olla de soldadura)	Resinas, plomo, terpeno	LFK 175/275	Partículas/gases
Encolado	VOCs ¹ , metilmetacrilato (MMA), tolueno, etil-2-cianoacrilato, tetrahidrofurano, ciclohexano	LFK 150/175	Gases
Marcado / Impreso	Metiletilcetona (MEK), tolueno	LFK 150/250	Gases
Limpieza / desengrase	Acetona, tolueno, MEK, VOCs ¹	LFK 350 C	Gases
Laboratorios técnicos de odontología	Polvo de pulido, MMA	LFK 175/275	Partículas/gases
Cuidados de uñas	2-hidroxietilmetacrilato (HEMA), MMA, acetona, polvo de pulido	LFK 150/450	Partículas/gases
Trabajos con láser	Polvo, humos, olores	LFK 150/450	Partículas/gases
Fundiciones de plástico	Epoxi, estireno	LFK 175/275	Gases
Conservaciones /Restauración	VOCs ¹	LFK 175/275/LFK 350C	Gases
Soldaduras de precisión, TIG	Humo de soldadura, ozono	LFK 175/275	Partículas/gases
Trabajos de vidrioPlomo	VOCs ¹	LFK 175/275	Partículas/gases
Investigaciones botánicas	VOCs ¹	LFK 175/275	Gases
Cinzelados	VOCs ¹ , polvo de sílice	LFK 175/275 LFK 150	Partículas/gases

¹ VOC (Volatile Organic compounds) / Compuestos orgánicos volátiles

FUMEX® LF

FF 100
(mm)

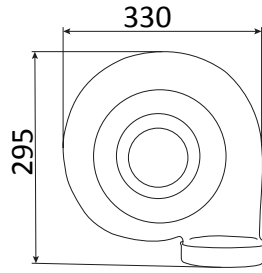
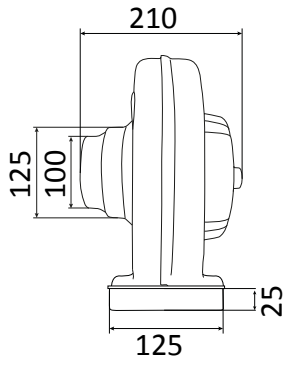

LF VK

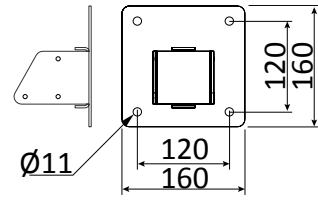

FF 100 +
FC/FHC 50
(mm)

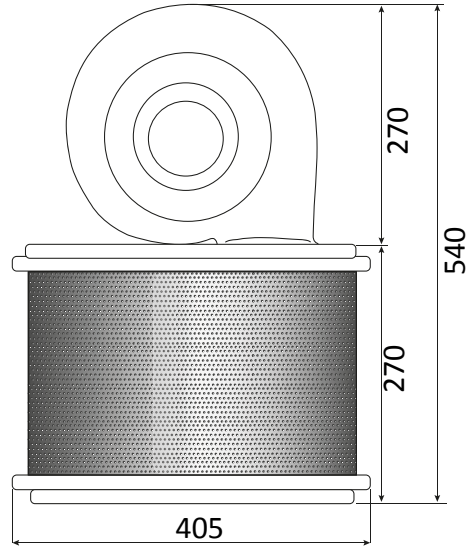
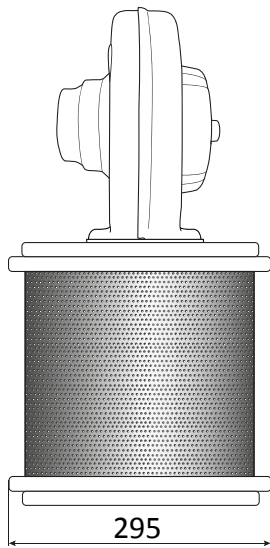

FF 100 +
FC/FHC 100
(mm)

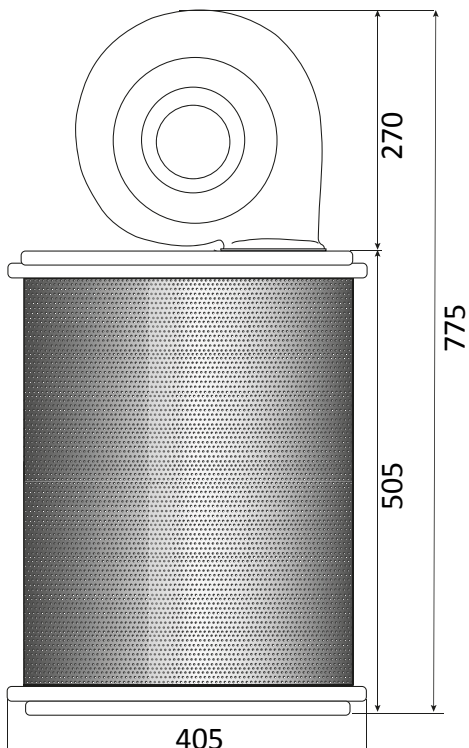
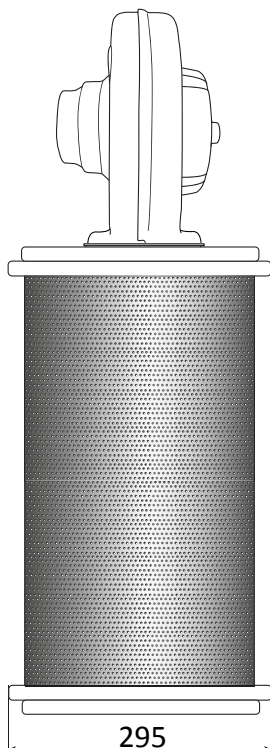

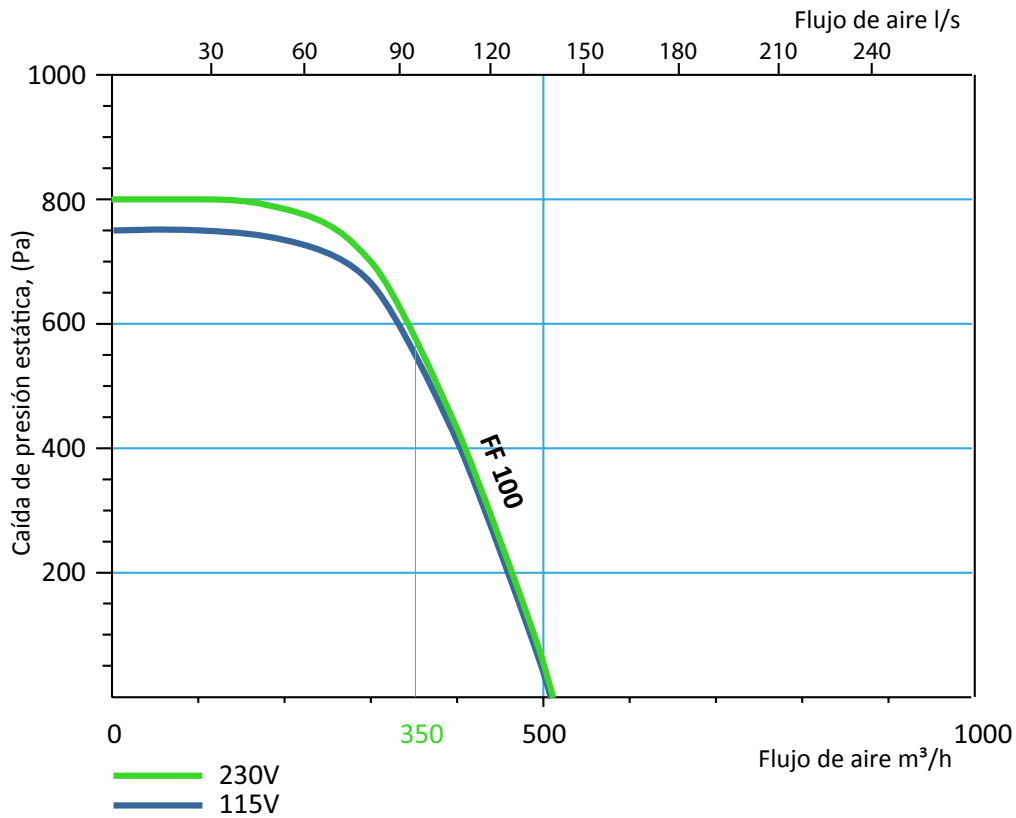

Prestaciones LF 100

Cantidad de aire	0-350 m³/h (max)
Motor 230V	165 W, 200-240V / 50-60 Hz
Motor 115V	145 W, 100-130V / 50-60 Hz
Peso	3,2 kg
Nivel acústico	60 dB(A)
Max de temp.:	50°C

FUMEX®

Verkstadsvägen 2, 931 61 SKELLEFTEÅ
 Skellefteå : Tel : 0910-361 80, Fax 0910-130 22
 www.fumex.com info@fumex.se